

اقراء و لون

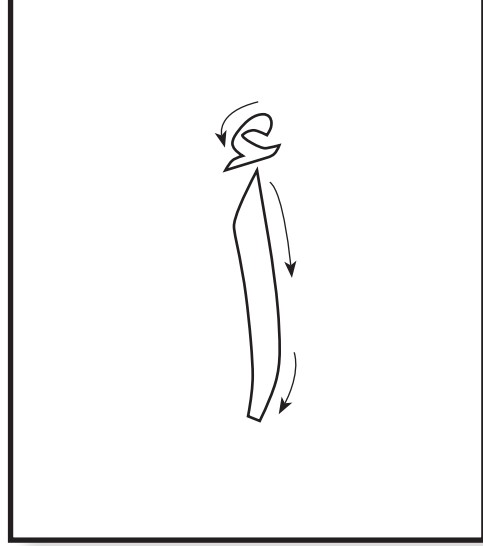

أسد

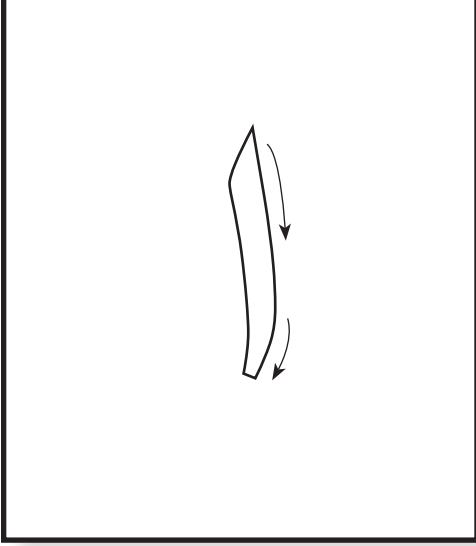
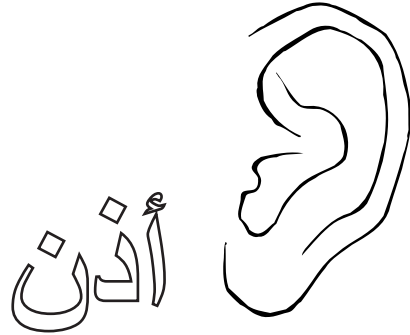
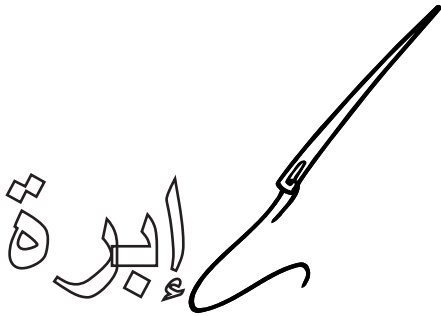

- 1- ترشد المريبة أطفالها إلى كيفية مسك القلم وكتابة الحرف بالطريقة الصحيحة وفقا لحركة الأسهم.
- 2- تقوم المريبة بتقديم نماذج وصور بديلة تدل على الحرف.
- 3- إجراء مناقشة مع الأطفال حول الصور الموضحة وأستنتاج كلمات وصور أخرى تبدأ بنفس الحرف.

اكتب

ا	ا	ا	أ	أ	أ
ا	ا	ا	أ	أ	أ

اكتب الحرف الناقص

سد..... ذن..... برة.....

سد..... ذن..... برة.....

سد..... ذن..... برة.....

١- ترشد المريبة أطفالها إلى كيفية مسك القلم وكتابة الحرف بالطريقة الصحيحة وفقا لحركة الأسمهم.
٢- تقوم المريبة بتقديم نماذج وصور بديلة تدل على الحرف.
٣- إجراء مناقشة مع الأطفال حول الصور الموضحة وأستنتاج كلمات وصور أخرى تبدأ بنفس الحرف.

اقراً و لون

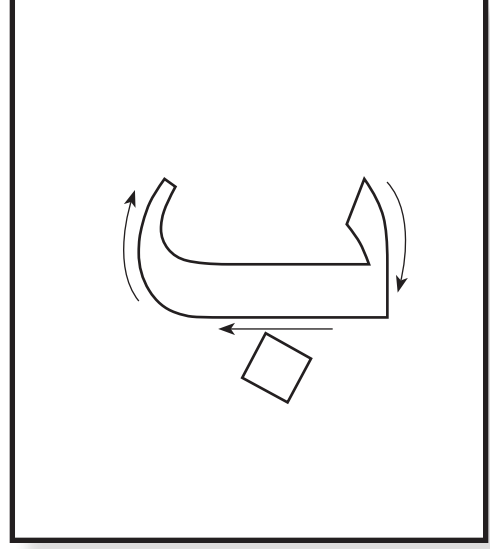
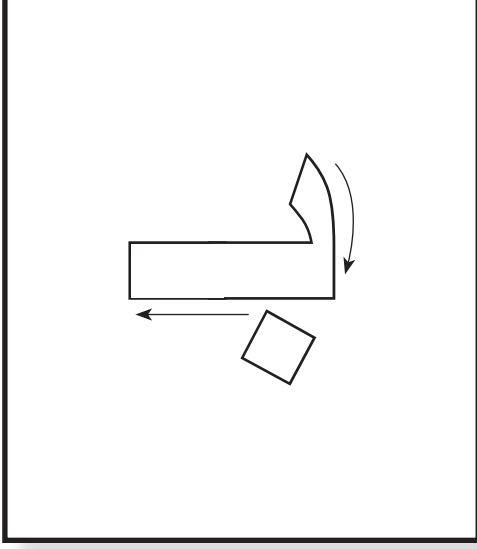

بطة

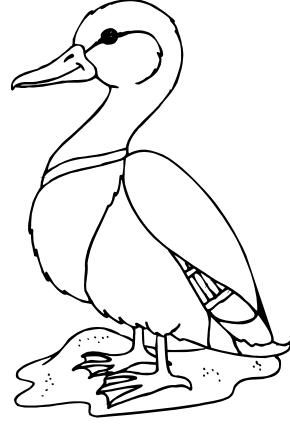

بنت

برتقالة

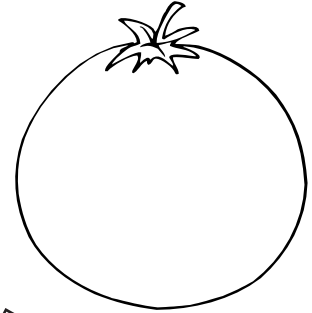

١- ترشد المريبة أطفالها إلى كيفية مسك القلم وكتابة الحرف بالطريقة الصحيحة وفقاً لحركة الأسهم.

٢- تقوم المريبة بتقديم نماذج وصور بديلة تدل على الحرف.

٣- إجراء مناقشة مع الأطفال حول الصور الموضحة وأستنتاج كلمات وصور أخرى تبدأ بنفس الحرف.

اكتب

ب	ب	ب	ب	ب	ب
ب	ب	ب	ب	ب	ب

اكتب الحرف الناقص

.....تة رتقالة تة
تة رتقالة تة
تة رتقالة تة

- ١- ترشد المريبة أطفالها إلى كيفية مسك القلم وكتابة الحرف بالطريقة الصحيحة وفقا لحركة الأسهم.
 ٢- تقوم المريبة بتقديم نماذج وصور بديلة تدل على الحرف.
 ٣- إجراء مناقشة مع الأطفال حول الصور الموضحة وأستنتاج كلمات وصور أخرى تبدأ بنفس الحرف.

اقراً و لون

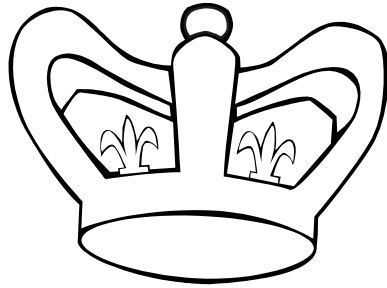
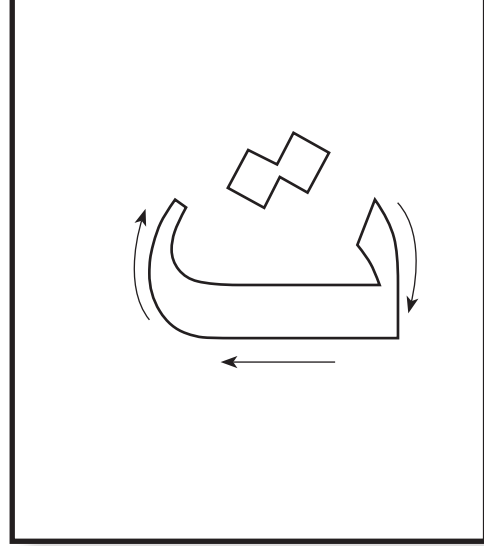
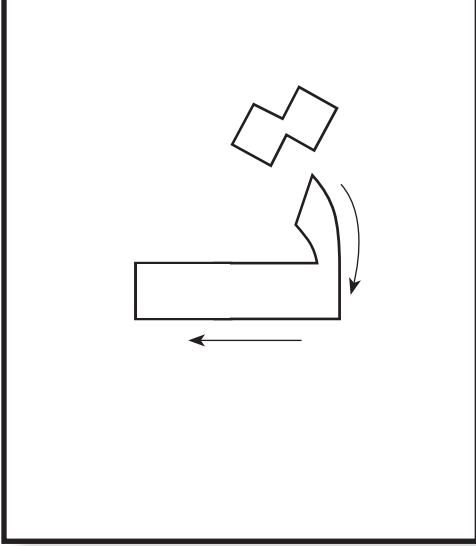

تاج

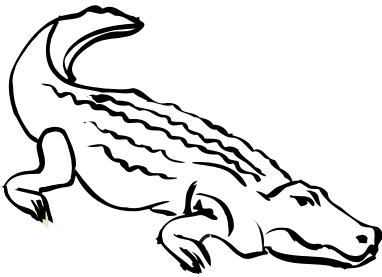

تمساح

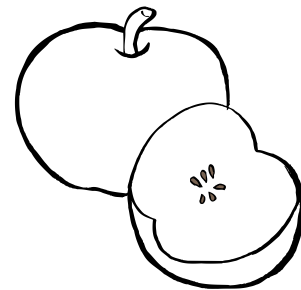

تفاحة

١- ترشد المريبة أطفالها إلى كيفية مسك القلم وكتابة الحرف بالطريقة الصحيحة وفقاً لحركة الأسهم.

٢- تقوم المريبة بتقديم نماذج وصور بديلة تدل على الحرف.

٣- إجراء مناقشة مع الأطفال حول الصور الموضحة وأستنتاج كلمات وصور أخرى تبدأ بنفس الحرف.

اكتب

ت	ت	ت	ت	ت	ت
ت	ت	ت	ت	ت	ت

اكتب الحرف الناقص

..... مساح

..... فاحة

..... اج

..... مساح

..... فاحة

..... اج

..... مساح

..... فاحة

..... اج

١- ترشد المريبة أطفالها إلى كيفية مسك القلم وكتابة الحرف بالطريقة الصحيحة وفقا لحركة الأسهم.

٢- تقوم المريبة بتقديم نماذج وصور بديلة تدل على الحرف.

٣- إجراء مناقشة مع الأطفال حول الصور الموضحة وأستنتاج كلمات وصور أخرى تبدأ بنفس الحرف.

اقراً و لون

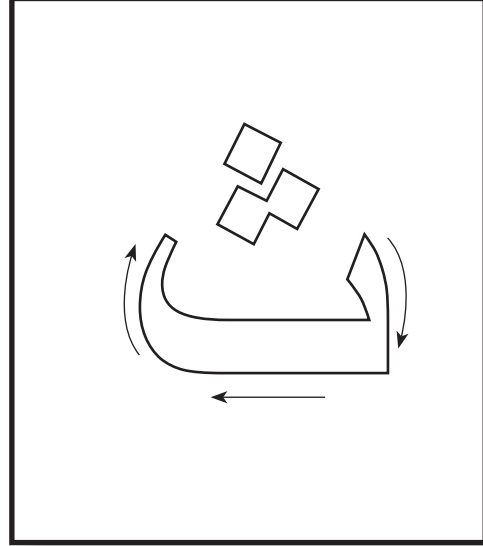
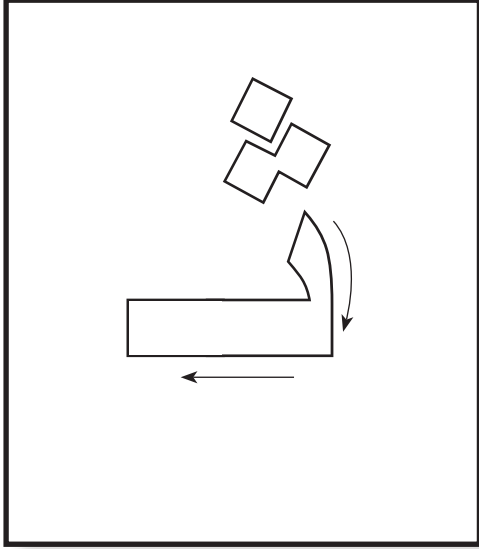

طوب

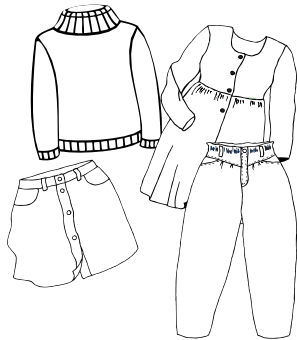

طياب

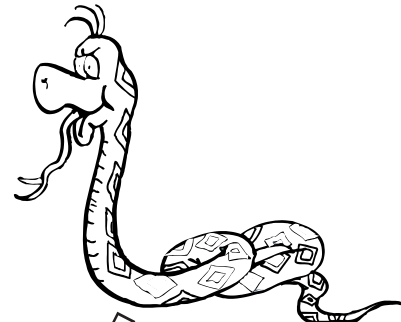

طبان

١- ترشد المريبة أطفالها إلى كيفية مسك القلم وكتابة الحرف بالطريقة الصحيحة وفقاً لحركة الأسهم.

٢- تقوم المريبة بتقديم نماذج وصور بديلة تدل على الحرف.

٣- إجراء مناقشة مع الأطفال حول الصور الموضحة وأستنتاج كلمات وصور أخرى تبدأ بنفس الحرف.

اكتب

ث	ث	ث	ث	ث	ث
ث	ث	ث	ث	ث	ث

اكتب الحرف الناقص

..... ياب

..... عبان

..... وب

..... ياب

..... عبان

..... وب

..... ياب

..... عبان

..... وب

١- ترشد المربية أطفالها إلى كيفية مسك القلم وكتابة الحرف بالطريقة الصحيحة وفقا لحركة الأسهم.

٢- تقوم المربية بتقديم نماذج وصور بديلة تدل على الحرف.

٣- إجراء مناقشة مع الأطفال حول الصور الموضحة وأستنتاج كلمات وصور أخرى تبدأ بنفس الحرف.

اكتب الحرف الأول لكل صورة

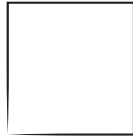
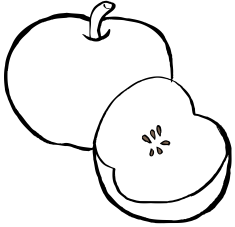

صل بين الصورة والكلمة المناسبة

أذن

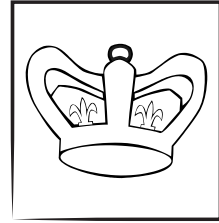

تاج

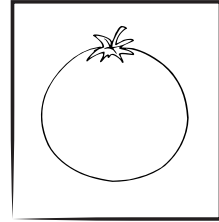

ثعبان

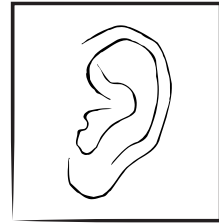

برتقالة

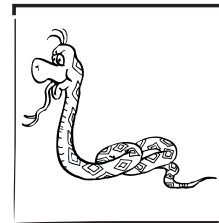

ضع دائرة حول الحرف المناسب



ت أ ب

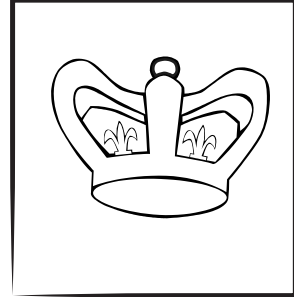

أ ت ث

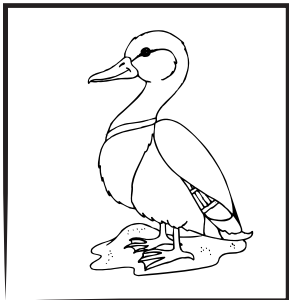

ت ب ث

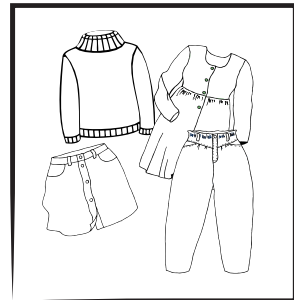

ث أ ب

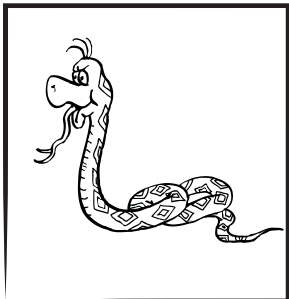

ث أ ب

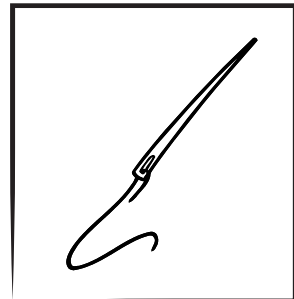

ب ت إ

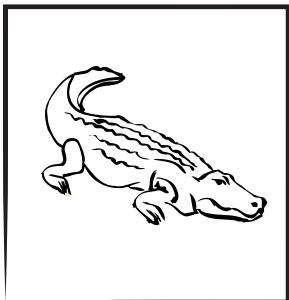

ب ت أ

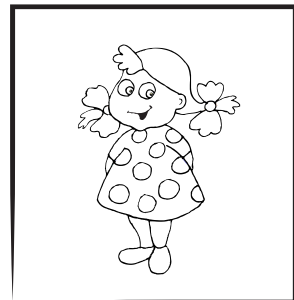

ث ب ت